

KLETON

Model No. PG200/No modèle PG200

MANUAL GUMMED TAPE DISPENSER DISTRIBUTEUR MANUEL DE RUBAN GOMMÉ SETUP INSTRUCTIONS/DIRECTIVES DE MISE EN PLACE

INSTALL WATER TANK/INSTALLER LE RÉSERVOIR D'EAU

Wash the moistening brush with soap and water and rinse thoroughly before using.

Laver la brosse à humidifier avec de l'eau et du savon, puis bien rincer avant l'utilisation.

1. Insert the brush into the water tank.
Insérez la brosse dans le réservoir d'eau.

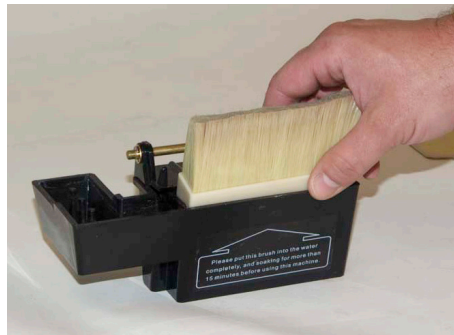

2. Insert the pivot shaft into the slots on the sides of the dispenser, making sure the feed lever is straight up. Slide shaft up to the top of the slots.
Insérez la tige du pivot dans les fentes situées sur les côtés du distributeur, vous assurant que le levier d'alimentation est positionné vers le haut.
Glissez la tige vers le haut au-dessus des fentes.



3. Slide tank down so that bottom is resting on tab of dispenser.
Glissez le réservoir vers le bas de façon à ce que le fond repose sur l'onglet du distributeur.

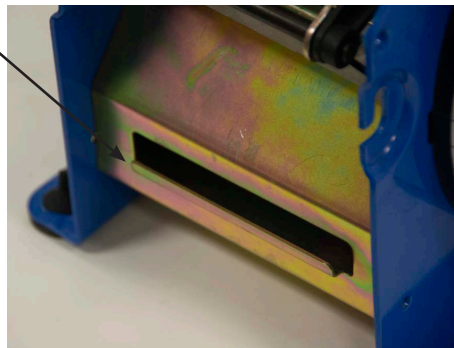

INSTALL WATER BOTTLE/ INSTALLER LA BOUTEILLE D'EAU

1. Fill the bottle with water. Cover the opening to prevent water from spilling, turn bottle over and place opening over water level indicator.
Remplissez la bouteille d'eau. Recouvrez l'ouverture afin de prévenir le déversement de l'eau. Renversez la bouteille et positionnez l'ouverture sur l'indicateur de niveau d'eau.

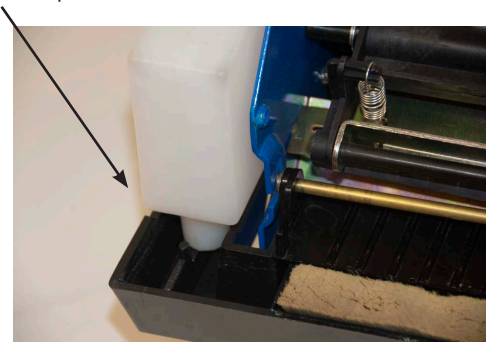
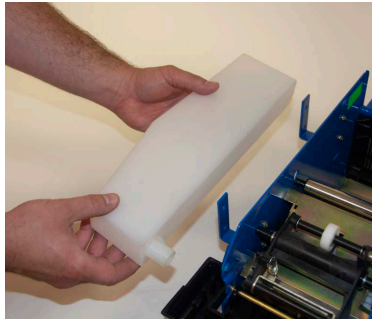

2. To adjust tank level: place water bottle opening over one of the three water level pegs.
Ajustement du niveau du réservoir : positionnez l'ouverture de la bouteille d'eau au-dessus d'une des trois chevilles de niveau d'eau.

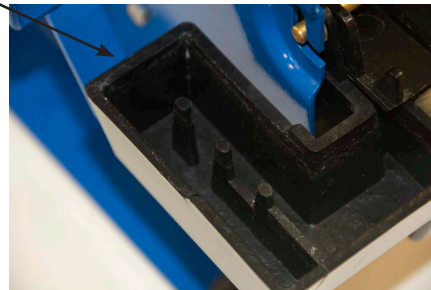
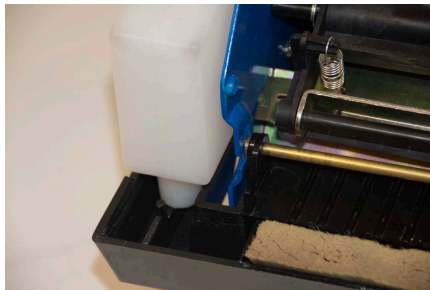

INSTALL UPPER PLATE GUIDE/ INSTALLER LE GUIDE DE PLAQUE SUPÉRIEURE

1. Slide the upper plate guide under the white wheel. Flanges should face upwards.
Glissez le guide de plaque supérieure sous la roulette blanche. Les brides devraient pointer vers le haut.

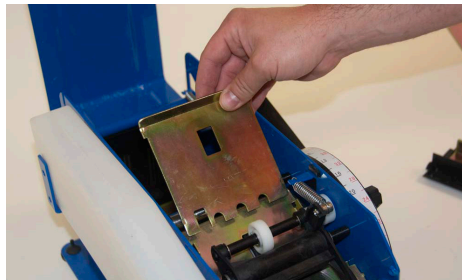

INSTALL WEIGHT AND COVER PLATE/ INSTALLER LE POIDS ET LA PLAQUE DE COUVERCLE

1. For lighter paper tapes, slide weight back.
For heavier paper tapes, slide weight forward.
Pour des rubans de papier plus légers, glissez le poids vers l'arrière. Glissez vers l'avant pour un ruban de papier plus lourd.

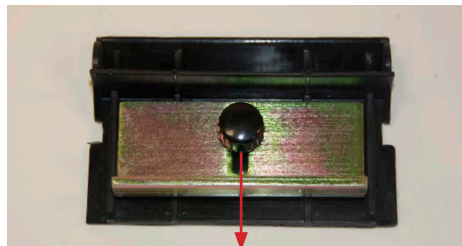

2. Slide the cover plate assembly over the pivot shaft of the water tank.
Glissez la plaque couvercle sur la tige de pivot du réservoir d'eau.

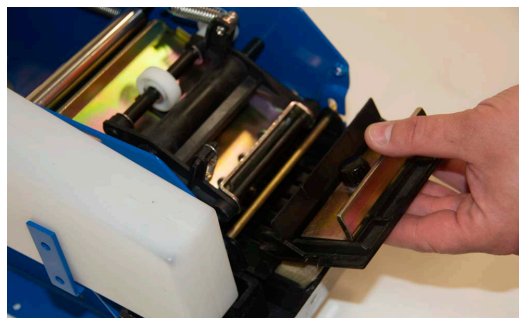

LOAD TAPE ROLL/CHARGEMENT DU ROULEAU DE RUBAN

1. Adjust guide plates to fit tape width.
Ajustez les plaques guide à la largeur du ruban.

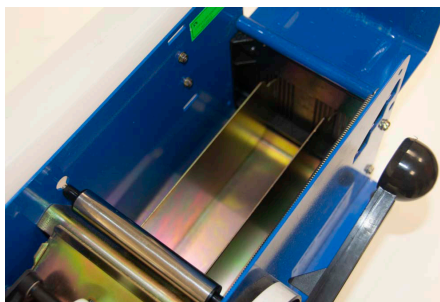
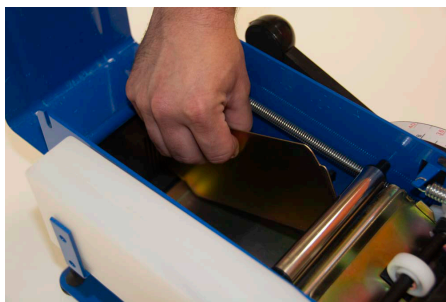

2. Insert tape roll between guide plates and over roller. Tape should be positioned gummed side down. Feed the tape under the upper paper guide and white wheel.
Insérez le rouleau de ruban entre les plaques guide et par-dessus le rouleau. Le ruban doit être positionné avec le côté gommé vers le bas.
Insérez le ruban sous le guide papier supérieur et la roulette blanche.

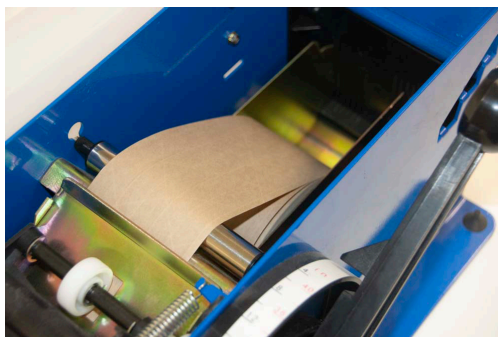

TO USE DISPENSER/ POUR UTILISER LE DISTRIBUTEUR

1. Pull the lever forward until the lever cam points to the desired tape length on the black scale.
Tirez le levier vers l'avant jusqu'à ce que le levier de came pointe la longueur de ruban souhaitée au dos de la balance.

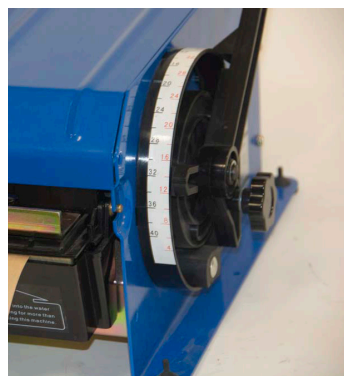

2. Release the lever to cut the tape.
Relâchez le levier pour couper le ruban.

MAINTENANCE/ENTRETIEN

Weekly: Wash the moistening brush with soap and warm water. Rinse thoroughly.

Hebdomadaire: lavez la brosse à humidifier avec de l'eau tiède et du savon. Rincez en profondeur.

Monthly: Lubricate the cutting blades with a drop of oil. Wash the rubber wheel with water. Do not grease or oil the wheel.

To access the wheel, remove the upper guide plate. Clean the water reservoir with soap and warm water and rinse thoroughly.

Mensuel: lubrifiez les lames coupantes avec une goutte d'huile. Lavez la roulette en caoutchouc avec de l'eau. La roulette ne doit pas être graissée ou huilée.
Pour accéder à la roulette, retirez la plaque guide supérieure. Nettoyez le réservoir d'eau avec de l'eau tiède et du savon, puis rincez en profondeur.

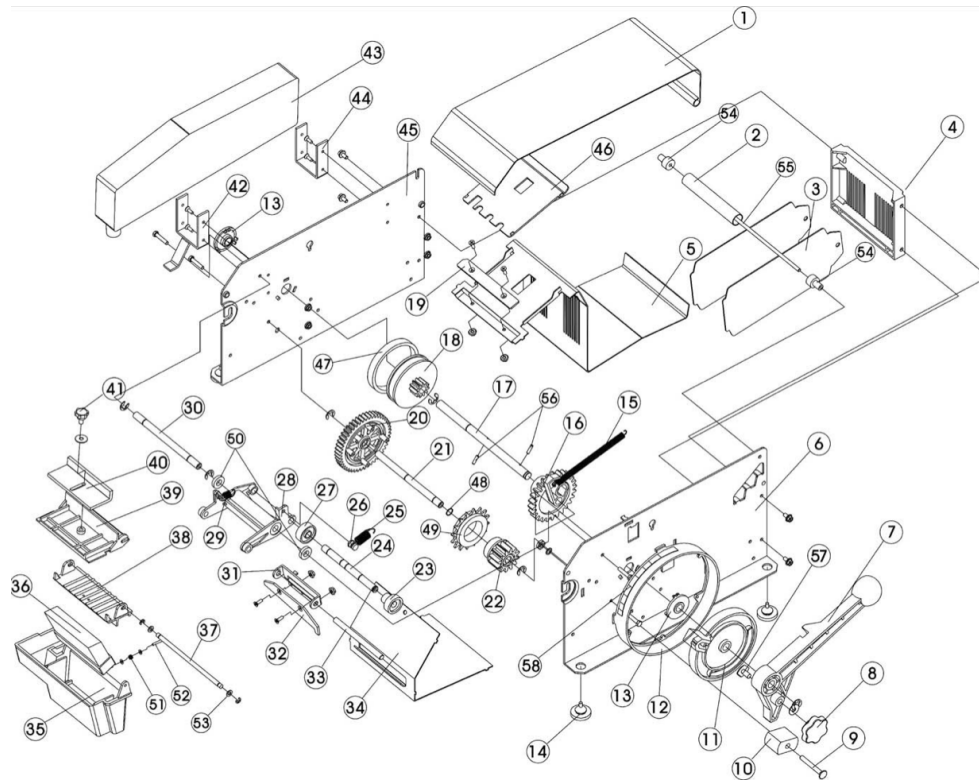

Item Order no./Article	Order No./No commande	Qty./Qté
1. Cover Plate/ Plaque couvercle		1
2. Roller/ Rouleau		1
3. Partition board/ Panneau séparateur		3
4. Rear cover/ Couvercle arrière		1
5. Bottom plate/ Plaque du fond		1
6. Right cover plate/ Plaque couvercle droit		1
7. Lever/ Levier		1
8. Clamping nut/ Écrou de serrage		1
9. Screw/ Vis		1
10. Yielding rubber/ Caoutchouc élastique		1
11. Red scale mark/ Marque de balance rouge		1
12. Black scale mark/ Marque de balance noire		1
13. Plastic blank cap/ Capuchon vierge en plastique		1
14. Rubber foot/ Pied en caoutchouc		1
15. Tension Spring/ Ressort à tension		1
16. Cam gear/ Engrenage de came		1
17. Spindle/ Mandrin		1
18. Rubber wheel/ Roulette en caoutchouc		1
19. Bottom cutting blade/ Lame de coupe inférieure	PG221	1
20. Plastic driven gear/ Engrenage en plastique		1
21. Driven gear shaft/ Mandrin d'engrenage		1
22. Gear/ Engrenage		1
23. Pinch roller/ Rouleau de serrement		1
24. Pinch roller shaft/ Mandrin de rouleau de serrement		1
25. Tension spring/ Ressort à tension		1
26. Nut/ Écrou		1
27. Feeding wheel/ Roulette d'alimentation		1
28. Cutting blade arm/ Bras de lame de coupe		1
29. Tension spring/ Ressort à tension		1
30. Shaft of cutting blade arm/ Mandrin de bras de lame de coupe		1
31. Upper tool rest/ Appui d'outil supérieur		1
32. Upper cutting blade/ Lame de coupe supérieure	PG222	1
33. Shaft of tool rest/ Mandrin d'appui d'outil		1
34. Bottom board/ Panneau de fond		1
35. Water tank/ Réservoir d'eau		1
36. Moistening brush/ Brosse à humidifier	PG214	1
37. Copper shaft/ Mandrin en cuivre		1
38. Hold-down plate/ Plaque de retenue		1
39. Upper cover plate of water tank/ Plaque couvercle supérieur du réservoir d'eau		1
40. Weight/ Poids		1
41. Clamping nut/ Écrou de serrage		1
42. Front bottle holder/ Support de bouteille avant		1
43. Water bottle/ Bouteille d'eau		1
44. Rear bottle holder/ Support de bouteille arrière		1
45. Left cover plate/ Plaque couvercle gauche		1
46. Upper paper guide/ Guide papier supérieur		1
47. Chape/ Barrette		1
48. Sealing ring/ Anneau étanche		1
49. Sprocket/ Roulette dentée		1
50. Set collar/ Collet d'ajustement		1
51. Pressure spring/ Ressort à pression		1
52. Screw/ Vis		1
53. Copper cushion gasket/ Joint coussiné d'étanchéité en cuivre		1
54. End cover/ Couvercle d'extrémité		1
55. Roller shaft/ Mandrin de rouleau		1
56. Pin/ Goupille		1
57. Fixing pin/ Goupille de fixation		1
58. Ruler label/ Étiquette de mesure		1